

**Itho Daalderop**

VAG5000-Basic en -Floor

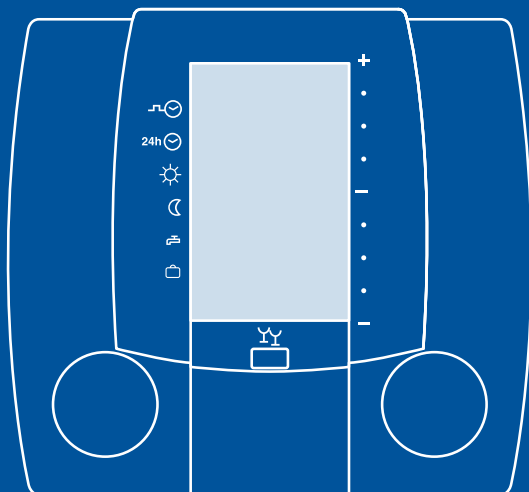

# gebruikers- handleiding



# Inhoud

1.	VAG5000: comfortabel geregeld	4
2.	Uitlezing display bij gesloten venster	5
3.	Uitleg bediening bij gesloten venster	6
3.1.	Programmakeuze	6
3.2.	Tijdelijk aanpassen ruimtetemperatuur	7
3.3.	Overwerk	7
3.4.	Vakantie activeren	8
3.5.	Tijdelijk onderbreken automatisch vakantieprogramma	8
3.6.	Uitzonderingsdag activeren	8
4.	Uitleg bediening bij geopend venster	9
5.	Instellingen	10
5.1.	Instellen actuele datum	10
5.2.	Instellen actuele tijd	11
5.3.	Temperatuur en status opvragen	12
5.4.	Tijdelijk uitschakelen ruimtetemperatuur invloed	12
5.5.	Instellen klokprogramma	13
5.6.	Instellen uitzonderingsdag	15
5.7.	Instellen gewenste temperatuur	16
5.8.	Instellen automatisch vakantieprogramma	17
6.	Praktische tips	18
7.	Involblad schakeltijden klokprogramma's	19
7.1.	Schakeltijden standaard klokprogramma	19
7.2.	Schakeltijden klokprogramma uitzonderingsdag	19

# 1. VAG5000: comfortabel geregeld

Uw centrale verwarmingsinstallatie wordt geregeld door een Cenvax VAG5000. Deze regelaar is speciaal bedoeld voor het regelen van de verwarming in de gehele woning. In tegenstelling tot een kamerthermostaat bepaalt de Cenvax VAG5000 de benodigde warmte mede op basis van de buitentemperatuur. De warmtebehoefte wordt dus niet uitsluitend bepaald op basis van de temperatuurmeting in één ruimte. Bij radiatoren en convectoren wordt de temperatuur meestal in ieder vertrek nageregeld door middel van thermostatische radiatorafsluiters.

# 2. Uitlezing display bij gesloten venster



gesloten venster

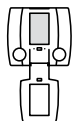

geopend venster

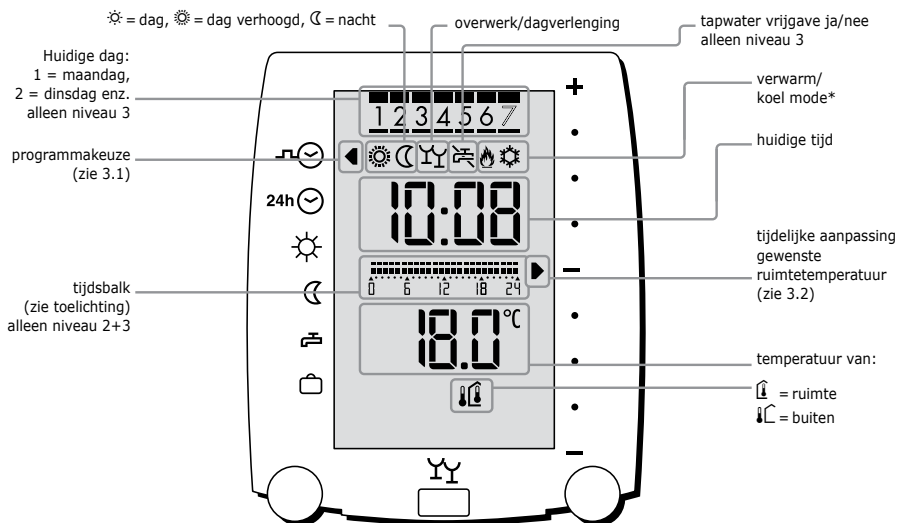

\* verwarmmode betekent niet dat de ketel aan is, maar wel dat er verwarmt kan worden.

### Tijdsbalk

De tijdsbalk laat het ingestelde klokprogramma van de huidige dag zien.

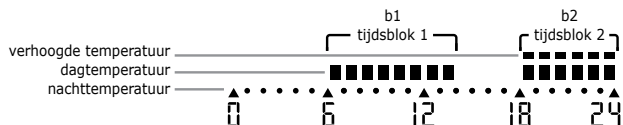



# 3. Uitleg bediening bij gesloten venster

## 3.1. Programmakeuze





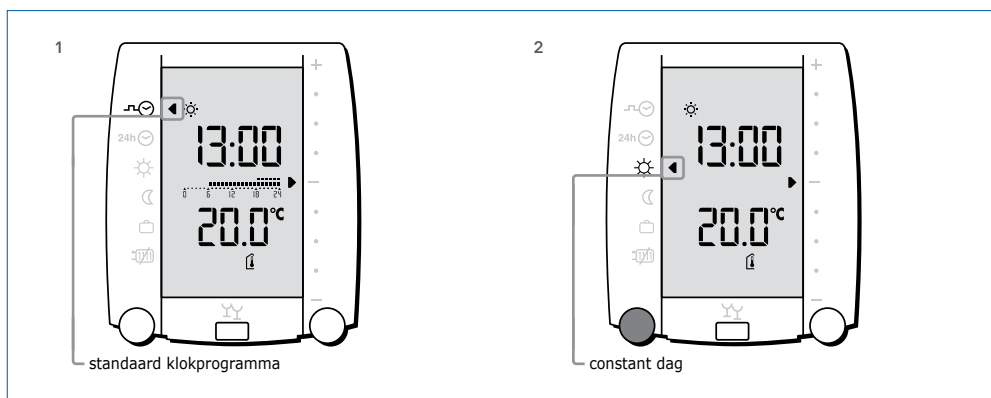

Houd het venster gesloten: 

Met de linker draaiknop kan het gewenste programma worden geselecteerd. Het pijltje links in het display geeft aan in welk programma de regelaar staat.

Voorbeeld:

1. De programmakeuze staat op standaard klokprogramma , maar de regelaar dient continu in dagsituatie te staan.
2. Kies  door te draaien aan de linkerknop.



Uitleg symbolen linkerzijde bij gesloten venster		
	Standaard klokprogramma	Automatische omschakeling dag/nacht.
	Klokprogramma	Klokprogramma voor slechts één dag.
	Uitzonderingsdag zie 3.6	Na afloop keert het programma automatisch terug naar het standaard klokprogramma.
	Constant dag	Geen klokprogramma, de regelaar regelt op de ingestelde dagtemperatuur.
	Constant nacht	Geen klokprogramma, de regelaar regelt op de ingestelde nachttemperatuur.
	CV uit/zomer bedrijf	Er wordt niet meer gestookt of gekoeld.
		De warmwatervoorziening blijft wel actief.
		Bij vorstgevaar gaat de ketel wel aan.
	Vakantie zie 3.4. en 3.5.	Er wordt niet meer gestookt.
		Bij vorstgevaar gaat de ketel wel aan.
Een knipperend symbol geeft aan dat er tijdelijk voor een andere situatie is gekozen. De knipperende situatie is momenteel actief.		

### 3.2. Tijdelijk aanpassen ruimte-temperatuur

Houd het venster gesloten:



Tijdelijk aanpassen ruimtetemperatuur

Het pijltje rechts in het display geeft de aanpassing

aan van de gewenste temperatuur. Het aanpassen is alleen mogelijk tijdens dag. Tijdens het wijzigen wordt de gewenste temperatuur getoond. Indien de gewenste temperatuur meer dan 1,5 graad wordt verlaagd, wordt de regeling tijdelijk in nacht gezet. Na einde dag of verandering van de programmakeuze vervallen de aanpassingen.

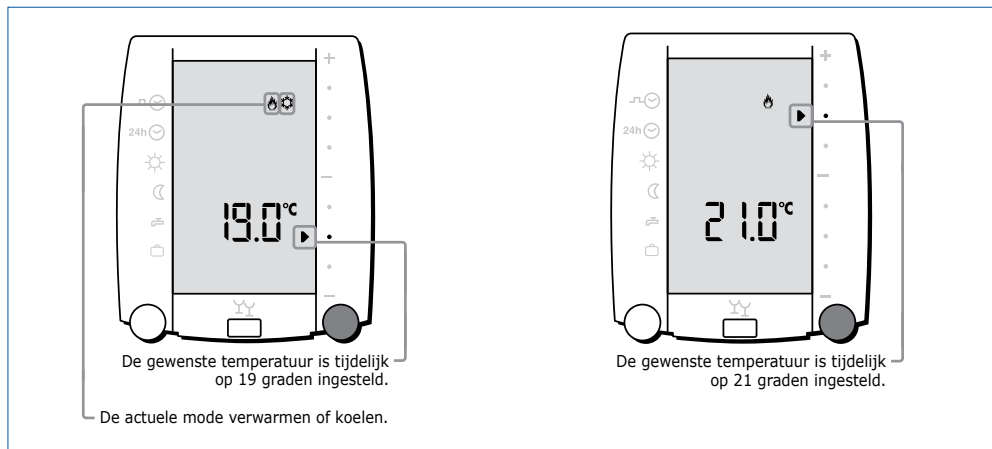

### 3.3. Overwerk

Houd het venster gesloten:



Overwerk/dagverlenging

Met de drukknop kan de overwerktimer worden geactiveerd.

De regelaar gaat na einde dagbedrijf nog twee uur extra de dagtemperatuur realiseren. Door nogmaals op de drukknop te drukken wordt de overwerktimer weer uitgeschakeld. Zodra de overwerktimer ingeschakeld is, verschijnen er twee borrelglazen in het display. Indien deze knipperen wil dat zeggen dat het klokprogramma is afgelopen en de timer afloopt.

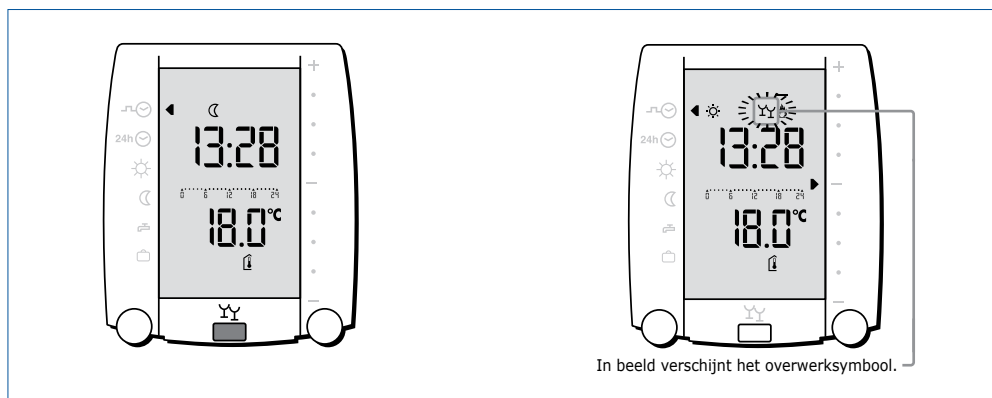

### 3.4. Vakantie activeren

Houd het venster gesloten: 





Vakantie kan op twee manieren geactiveerd worden:

1. Kies  door te draaien aan de linkerknop.
2. Met automatisch vakantieprogramma (zie 5.8.).

### 3.5. Tijdelijk onderbreken automatisch vakantieprogramma

Houd het venster gesloten: 

Er zijn twee mogelijkheden:

1. Overwerk activeren.  
Gedurende de timertijd (standaard twee uur) wordt de cv of koeling en de tapwatervoorziening vrijgegeven.
2. Kies  of .  
Om 23:59 uur schakelt de programmakeuze automatisch terug naar vakantiebedrijf. Als de programmakeuze op  of  is gezet, dan moet de programmakeuze met de hand teruggezet worden.

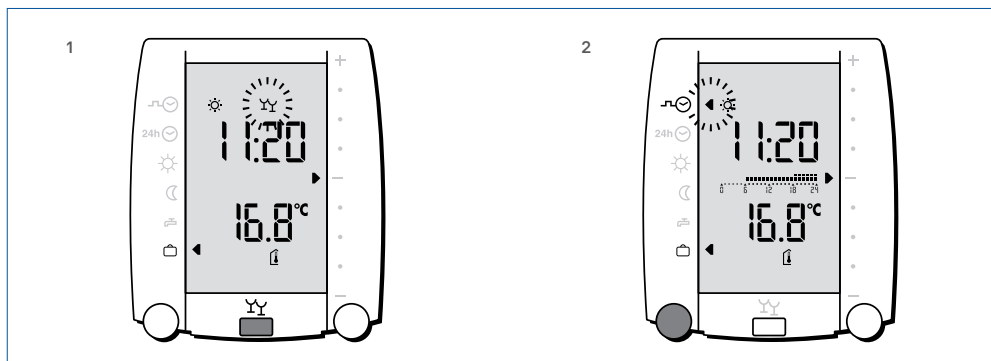
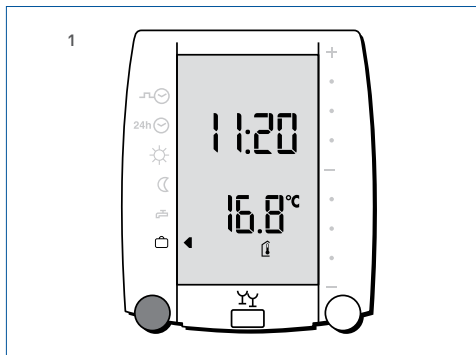

Een knipperend symbool geeft aan dat er tijdelijk voor een andere situatie is gekozen. De knipperende situatie is momenteel actief.

### 3.6. Uitzonderingsdag activeren

Houd het venster gesloten: 

1. Kies  door te draaien aan de linkerknop.

Als het tijdstip waarop de uitzonderingsdag wordt gekozen voor 17:00 uur ligt, dan geldt de keuze voor vandaag, zoniet dan wordt (alleen) morgen het uitzonderingsprogramma actief.

Ten teken dat het programma morgen pas actief wordt knippert de linkerpijl bij .

Vandaag wordt nog het standaard klokprogramma uitgevoerd, morgen het klokprogramma uitzonderingsdag.

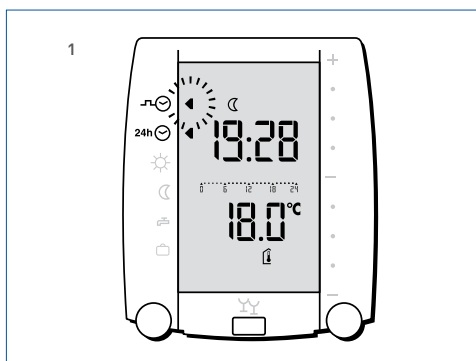



# 4. Uitleg bediening bij geopend venster

Klap het venster open: 

## Linker draaiknop

Hiermee kan een keuze gemaakt worden uit de mogelijkheden links naast het display (zie 5.1. t/m 5.8.).

## Rechter draaiknop

De rechter draaiknop heeft 2 functies.

Functie 1: Veranderen van waarde.

Functie 2: Selecteren van een instelling (zie 5.1. t/m 5.8.).

## Drukknop

Functie 1: Enter toets. (zie 5.1. t/m 5.8.).

Functie 2: Tijdelijk uitschakelen van de ruimte-temperatuur invloed. (zie 5.4.).

## Reset knop







Hiermee kan de regelaar kortstondig aan/uit gezet worden.

## Clear toets

Deze toets werkt in combinatie met de linker draaiknop.

Zodra op deze toets gedurende 5 seconden gedrukt wordt, worden de instellingen van het item waarop het pijltje aan de linkerzijde staat teruggeplaatst naar de fabriekswaarde.

### Uitleg symbolen linkerzijde bij geopend venster

	actuele datum en tijd
	informatiescherm
	standaard klokprogramma
	klokprogramma uitzonderingsdag
	dag, verhoogde dag- of nachttemperatuur
	vakantieprogramma
	installateur instellingen

### Uitleg symbolen rechterzijde bij geopend venster

	datum
	tijd
	vertrek
	thuiskomst
	ruimtethermostaat
	weersafhankelijk met ruimtecompensatie
	weersafhankelijk
	verwarmen
	koelen

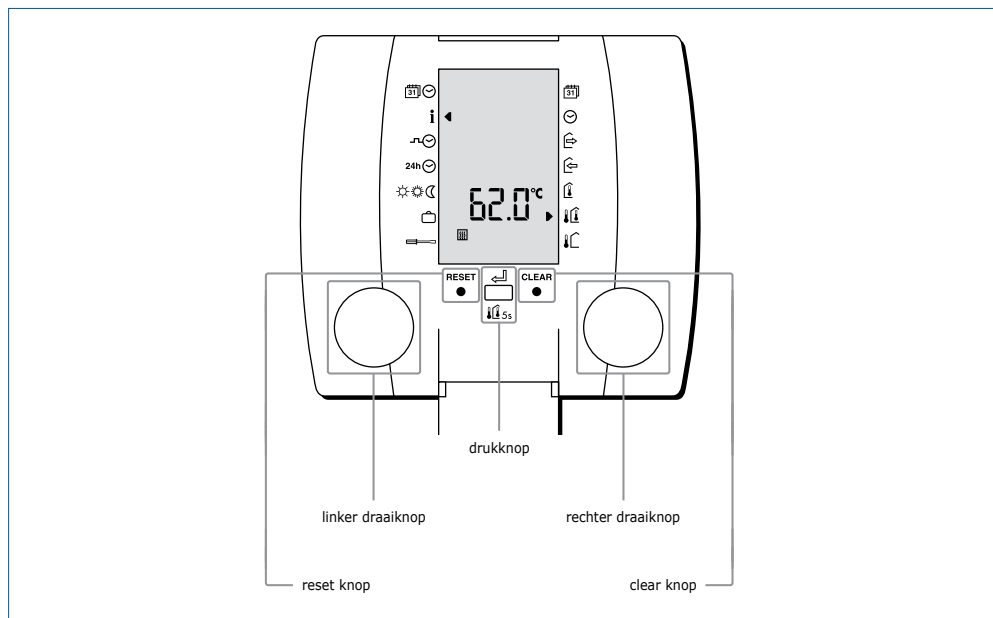

# 5. Instellingen

## 5.1. Instellen actuele datum

Klap het venster open: 

1. Kies  door te draaien aan de linkerknop.
2. Druk de drukknop in, de datum begint te knipperen.
3. Stel de juiste datum in door aan de rechterknop te draaien.
4. Bevestig de datum door de drukknop in te drukken.

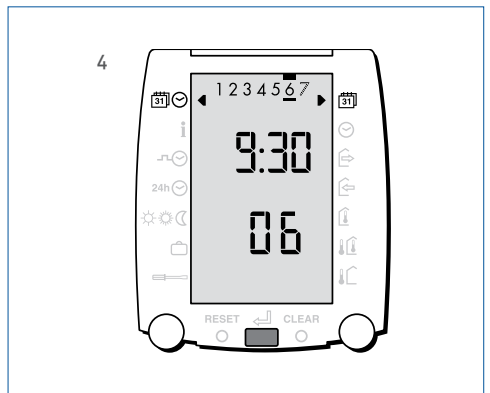
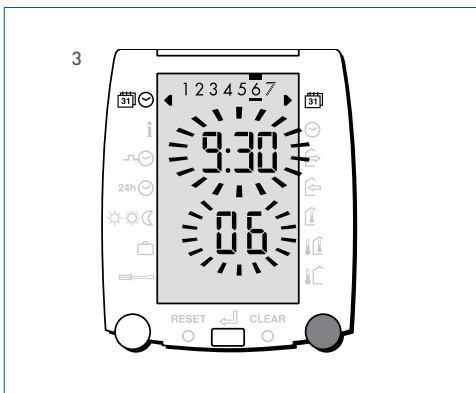
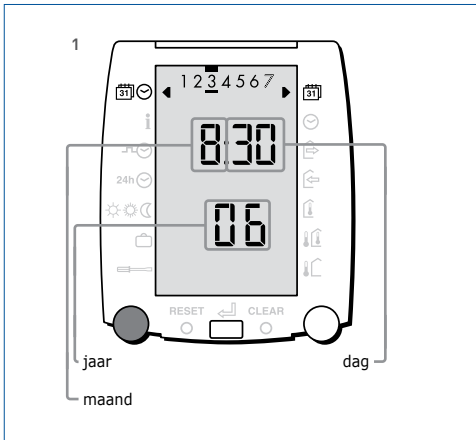

## 5.2. Instellen actuele tijd

Klap het venster open: 

1. Kies  door te draaien aan de linkerknop.
2. Draai vervolgens aan de rechterknop om van datum naar tijd te gaan.
3. Druk de drukknop in, de tijd begint te knipperen.
4. Stel de juiste tijd in door aan de rechterknop te draaien.
5. Bevestig de tijd door de drukknop in te drukken.

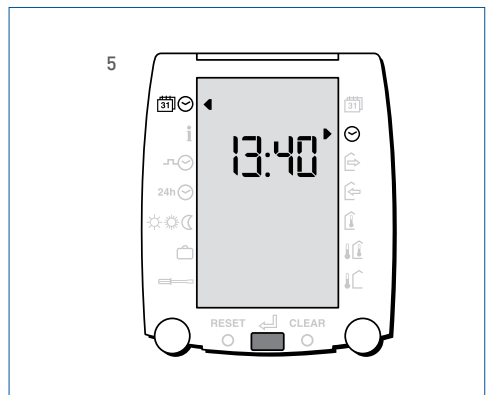
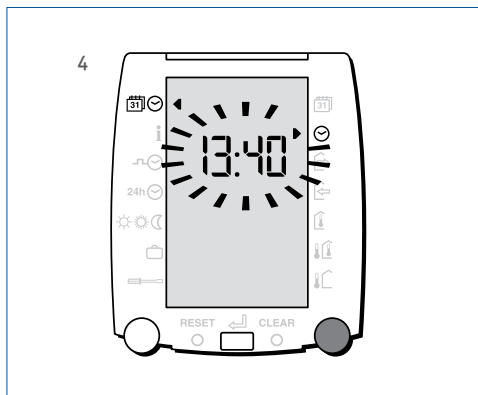
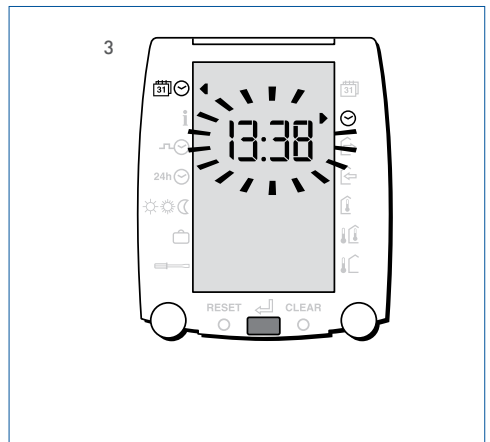
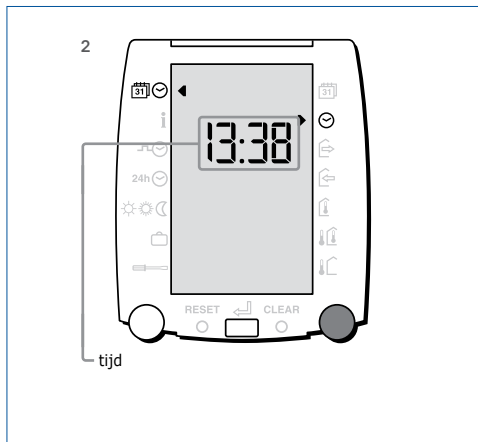
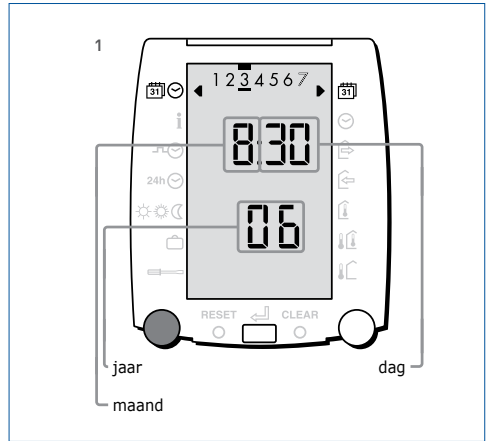

## 5.3. Temperatuur en status opvragen

Klap het venster open: 

1. Kies **i** door te draaien aan de linkerknop.
2. Kies een temperatuur of status door aan de rechterknop te draaien.
  - De gewenste waarde wordt bovenin het display getoond nadat op de drukknop is gedrukt.
  - Bij de buitentemperatuur wordt de gemiddelde waarde getoond.

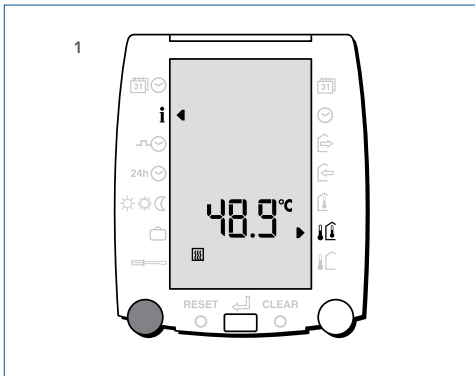

Alleen de temperaturen die van toepassing zijn, worden zichtbaar.

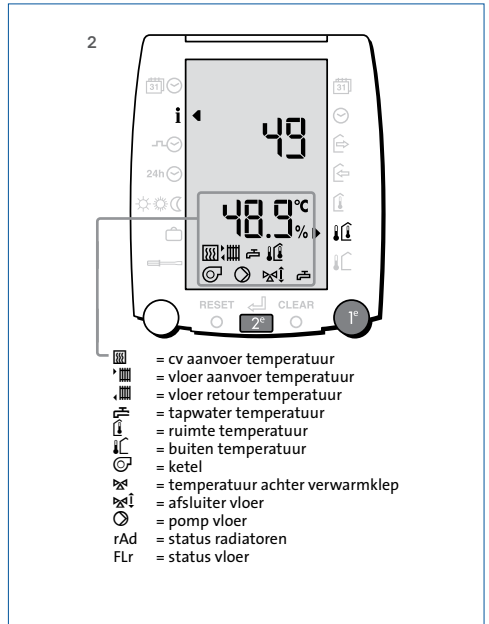

## 5.4. Tijdelijk uitschakelen ruimtetemperatuur invloed

Klap het venster open: 

1. Houd de drukknop 5 seconden ingedrukt voor tijdelijk weersafhankelijk stoken.

Als de ruimtetemperatuur hoog genoeg is (open haard aan, of veel mensen aanwezig) en voor ruimtethermostaat **i** of **ii** weersafhankelijk met ruimtecompensatie is gekozen kan het in de overige ruimtes te koud zijn. In deze situatie kan de ruimtetemperatuur invloed tijdelijk uitgeschakeld worden. De regelaar keert aan het eind van de dag of door nogmaals 10 seconden op de drukknop te drukken terug naar de oorspronkelijke stand. Voor de vloerverwarmingsregeling is dit niet van toepassing.

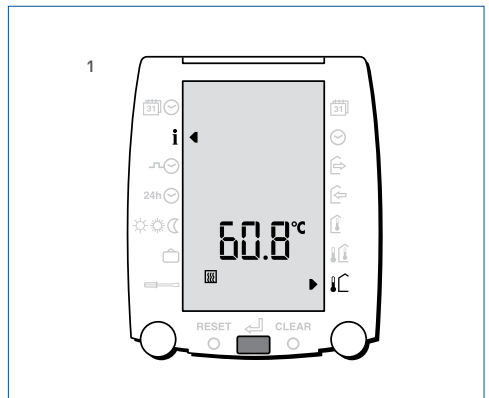

## 5.5. Instellen klokprogramma

Klap het venster open: 

1. Kies  door te draaien aan de linkerknop.
2. Kies met de rechterknop de gewenste dag of blok van dagen.
  - Bevestig de dag of dagen met de drukknop.
3. Kies de temperatuur  of  of  die tijdens deze periode gewenst is door rustig aan de rechterknop te draaien.
  - Bevestig keuze met de drukknop.
4. Stel de begintijd in door aan de rechterknop te draaien.
  - Bevestig de begintijd met de drukknop.
5. Stel de eindtijd in door aan de rechterknop te draaien.
  - Bevestig de eindtijd met de drukknop.

Herhaal punt 3 t/m 5 indien er meerdere schakeltijden per dag ingesteld kunnen worden. (b2 en b3).

Het aantal schakeltijden per dag staat standaard op 1.

De installateur kan dit aantal wijzigen in 2 of 3.

Herhaal punt 2 t/m 5 totdat alle dagen naar wens zijn ingesteld.

De bedrijfstijden voor de vloer en de radiatoren zijn gelijk.

De vloerverwarming zal wel eerder opstarten en eerder uitschakelen dan de radiatoren.

### Opmerking

De 'aan' tijden met  of  instellen. Alleen als er standaard op een bepaalde dag niemand aanwezig is de  gebruiken.

 Noteer de schakeltijden achterin de handleiding voordat u deze in gaat stellen.

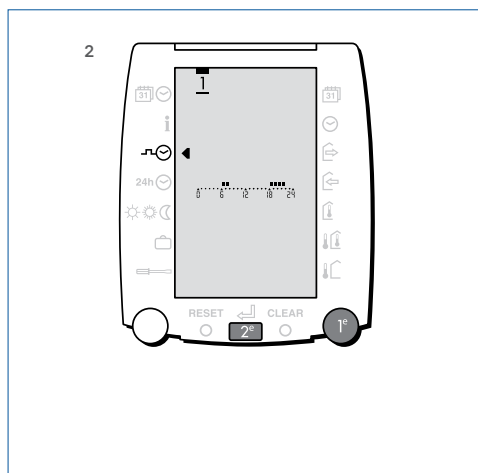
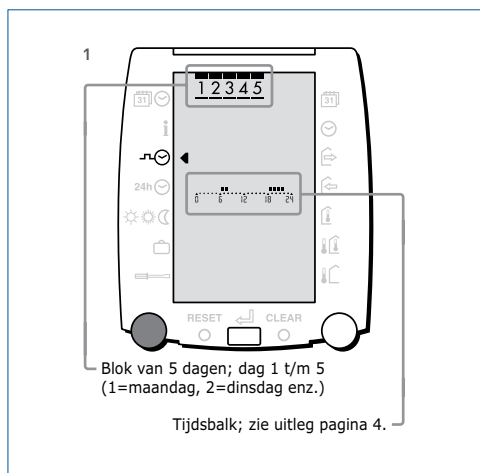

3

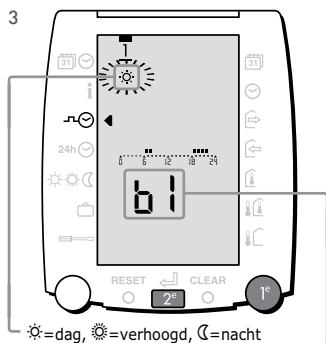

b1, b2 of b3 geeft tijdsblok aan. b1 wordt alleen getoond als er meerdere schakeltijden per dag instelbaar zijn. Zie opmerking.

4

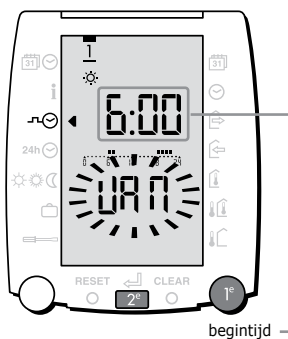

begintijd



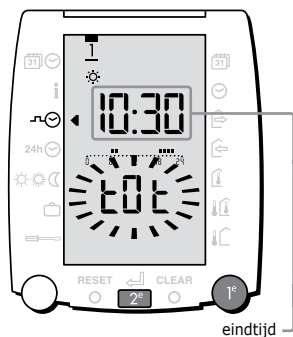

5



eindtijd

## 5.6. Instellen uitzonderingsdag

Klap het venster open: 

1. Kies  of  door te draaien aan de linkerknop.
  - Druk de drukknop in om het programma te wijzigen.
2. Kies de temperatuur  of  of  die tijdens deze periode gewenst is door aan de rechterknop te draaien.
  - Bevestig keuze met de drukknop.
3. Stel de begintijd in door aan de rechterknop te draaien.
  - Bevestig keuze met de drukknop.
4. Stel de eindtijd in door aan de rechterknop te draaien.
  - Bevestig keuze met de drukknop.

Herhaal punt 2 t/m 4 indien er meerdere schakeltijden per dag ingesteld kunnen worden. (b2 en b3). Het aantal schakeltijden per dag staat standaard op 1. De installateur kan dit aantal wijzigen in 2 of 3. De bedrijfstijden voor de vloer en de radiatoren zijn gelijk. De vloerverwarming zal wel eerder opstarten en eerder uitschakelen dan de radiatoren.

### Opmerking





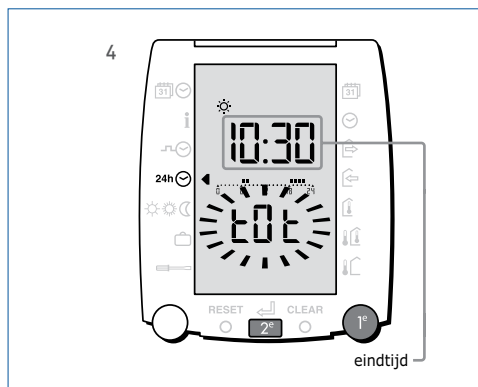
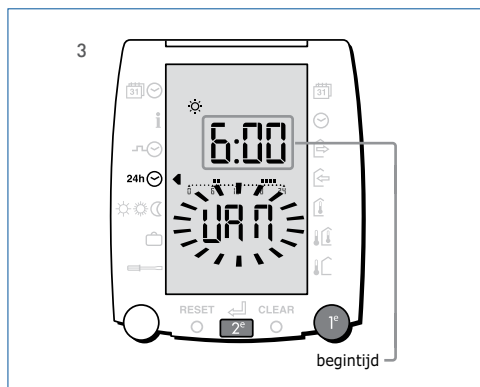
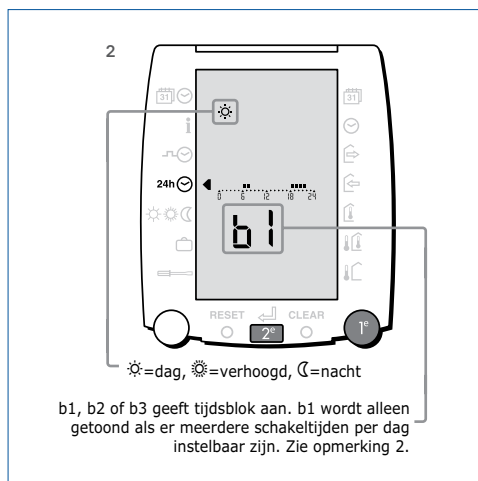
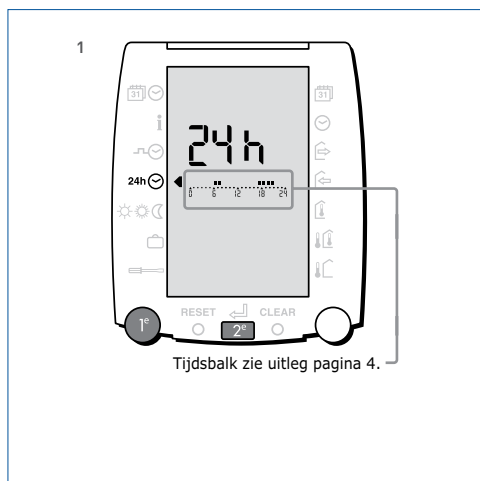

De 'aan' tijden met  of  instellen. Alleen als er standaard op een bepaalde dag niemand aanwezig is het  gebruiken.

 Noteer de schakeltijden achterin de handleiding van de gebruiker voordat u deze in gaat stellen.



## 5.7. Instellen gewenste temperatuur

Klap het venster open: 

1. Kies  door te draaien aan de linkerknop.
2. Kies door aan de rechterknop te draaien voor  of  of .  
Met het  en  symbol wordt aangegeven of dit voor verwarmen of koelen geldt.
3. Druk de drukknop in, de temperatuur begint te knipperen.
4. Stel de gewenste temperatuur in door aan de rechterknop te draaien.
5. Bevestig de temperatuur door de drukknop in te drukken.

De instellingen voor verwarmen en koelen zijn op elkaar begrend. Er moet minimaal 2 graden tussen de gewenste ruimtetemperatuur verwarmen en koelen zitten.

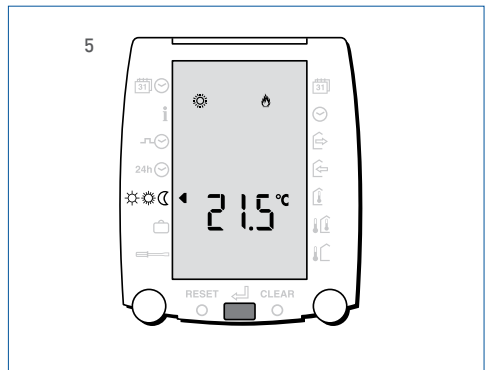
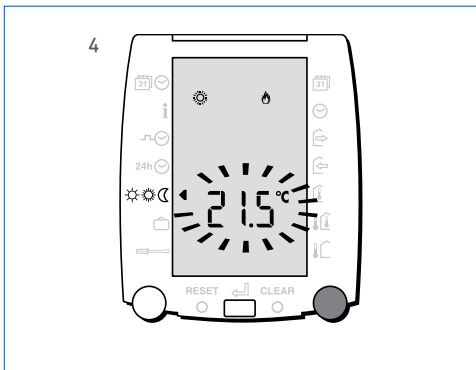
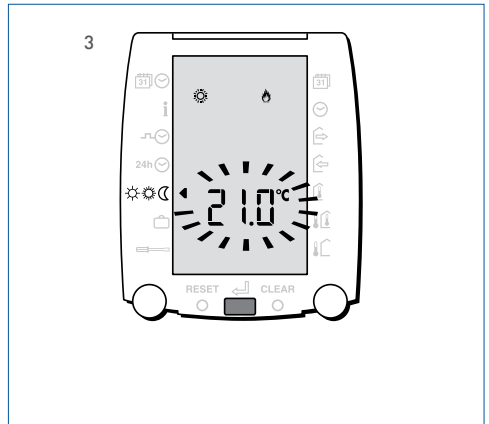
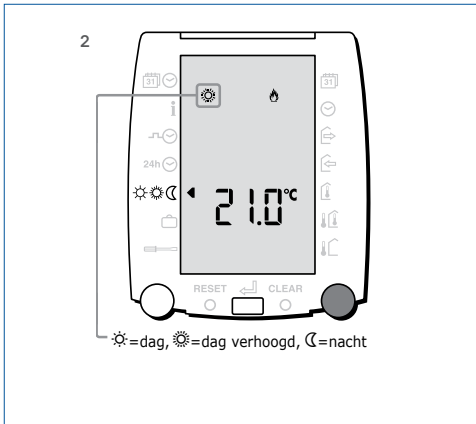
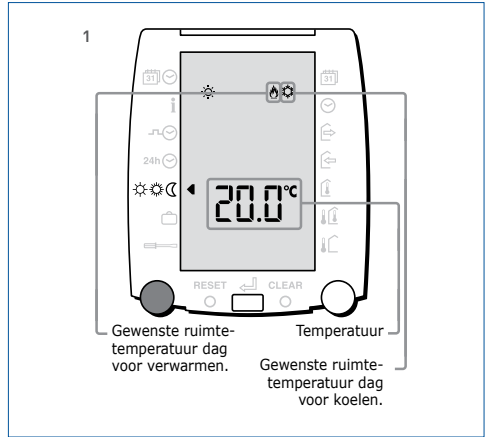



## 5.8. Instellen automatisch vakantieprogramma

Klap het venster open:



1. Kies door te draaien aan de linkerknop. Indien er al een programma is ingesteld, dan wordt de vertrekdatum getoond.
2. Instellen van vakantieprogramma.
  - Druk de drukknop in, de vertrekdatum gaat knipperen.
3. Stel de vertrekdatum in door aan de rechterknop te draaien.
  - Bevestig de vertrekdatum door de drukknop in te drukken.
4. Stel de thuiskomstdatum in door aan de rechterknop te draaien.
  - Bevestig de thuiskomstdatum door de drukknop in te drukken.

5. Stel de thuiskomsttijd in door aan de rechterknop te draaien.
  - Bevestig de thuiskomsttijd door de drukknop in te drukken.



Zie 3.5.  
Tijdelijk onderbreken vakantieprogramma.

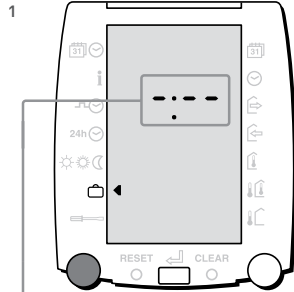

Als hier --- staat is er geen programma ingesteld.

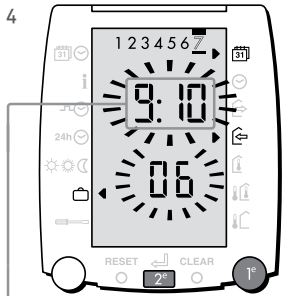
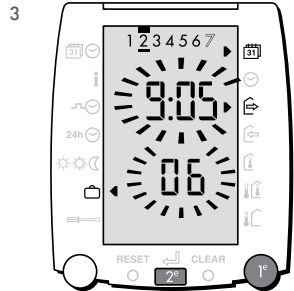

Als hier --- staat wordt het programma verwijderd.

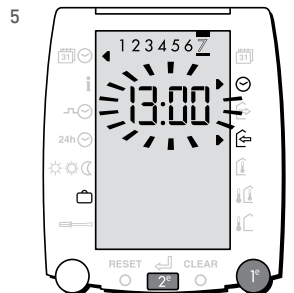

# 6. Praktische tips

1. Als u per ongeluk een instelling wijzigt en deze knippert nog, dan kunt u de oude waarde terug krijgen door aan de linkerdraaiknop te draaien.
2. Als u bij een geopend venster niet meer weet wat er in het scherm staat, sluit dan het venster, open het venster en gebruik de handleiding.
3. **De openhaard is aan en in de rest van de woning is het koud**  
De ruimtetemperatuursinvloed kan tijdelijk uitgeschakeld worden. Zie 5.4.
4. **Het display blijft blanco**  
Controleer of er spanning op de ketel en op de Basic- of Floor-unit staat. Als dit het geval is en het display blijft blanco, neem dan contact op met uw cv-installateur.
5. **De temperatuur is te laag**  
Verstel de gewenste ruimtetemperatuur. Zie 3.2.
6. **De gewenste ruimtetemperatuur bij geopend klepje kan niet voldoende versteld worden**  
Als er zowel verwarmt, als gekoeld kan worden, dan zijn de verwarm- en koelruimtetemperatuur op elkaar vergrendeld (min. verschil tussen verwarm- en koeltemperatuur 12 °C. Stel de koeltemperatuur desnoods hoger in, als de verwarmtemperatuur niet hoog genoeg ingesteld worden.
7. **De ketel gaat niet aan**  
Controleer bij **i** de gemeten en gewenste temperaturen. Zie 5.3.  
Controleer de programmakeuze. Zie 3.1. Blijft de ketel uitgeschakeld, neem dan contact op met uw cv-installateur.
8. **Het wordt te warm**  
Verstel de gewenste ruimtetemperatuur. Zie 3.2. en 5.7.  
Verstel indien aanwezig de thermische radiator-afsluiters.  
Uw cv-installateur kan diverse instellingen aanpassen indien deze klacht structureel is.
9. **Er komt geen warmwater uit de kraan**  
Wordt de warmwatervoorziening vanuit de VAG5000 bestuurd? Zo nee, neem dan contact op met uw cv-installateur.  
Als boven in het display een zonnetje wordt getoond, dan is de tapwatervoorziening vrijgegeven. De vrijgavetijd is gekoppeld aan de cv-schakelklok.  
Zorg ervoor dat de programmakeuze juist is. Zie 3.1.  
Als u de ketel voor cv uit wilt houden maar de ketel wel voor warmwater in bedrijf moet komen, dan kunt u de bedrijfstoestand **a** kiezen.  
De cv-installateur kan eventueel de tijd aanpassen dat de warmwatervoorziening langer aan is dan de schakeltijden voor cv-bedrijf.
10. **Er verschijnt "Err" in beeld**  
Als de ketel via het OpenTherm protocol communiceert met de regelaar, kan deze een storing doormelden aan de VAG5000. Raadpleeg uw cv-installateur.
11. **Wat is de regelaar aan het doen?**  
In 5.3. staat beschreven hoe u de gewenste- en gemeten temperaturen kunt uitlezen. Tevens kan de regelaar aangeven in welke status de radiatorregeling en de vloerverwarmingsregeling verkeert.

# 7. Invulblad schakeltijden klokprogramma's

## 7.1. Schakeltijden standaard klokprogramma's

U hoeft slechts de 'aan' toestand in te stellen. Alles wat buiten de ingestelde tijden valt wordt als nachtbedrijf gezien. Alleen als gedurende een gehele dag nachtbedrijf gewenst is dient u het  $\alpha$  symbool te gebruiken.

Verklaring van de toestand T

- \* D = Dag
- ⊗ V = Verhoogd bedrijf
- α N = Nacht

Fabrieksinstelling schakeltijden klokprogramma $\alpha$ ⊗									
	Blok 1			Blok 2 (standaard niet aanwezig)			Blok 3 (standaard niet aanwezig)		
	T	van	tot	T	van	tot	T	van	tot
1 maandag	D	07:00	22:00						
2 dinsdag	D	07:00	22:00						
3 woensdag	D	07:00	22:00						
4 donderdag	D	07:00	22:00						
5 vrijdag	D	07:00	22:00						
6 zaterdag	D	08:00	23:00						
7 zondag	D	08:00	23:00						

Uw instelling schakeltijden klokprogramma									
	Blok 1			Blok 2 (standaard niet aanwezig)			Blok 3 (standaard niet aanwezig)		
	T	van	tot	T	van	tot	T	van	tot
1 maandag									
2 dinsdag									
3 woensdag									
4 donderdag									
5 vrijdag									
6 zaterdag									
7 zondag									

## 7.2. Schakeltijden klokprogramma uitzonderingsdag $\alpha$ ⊗

Fabrieksinstelling schakeltijden klokprogramma uitzonderingsdag									
	Blok 1			Blok 2 (standaard niet aanwezig)			Blok 3 (standaard niet aanwezig)		
	T	van	tot	T	van	tot	T	van	tot
	D	08:00	23:00						

Uw instelling schakeltijden klokprogramma uitzonderingsdag									
	Blok 1			Blok 2 (standaard niet aanwezig)			Blok 3 (standaard niet aanwezig)		
	T	van	tot	T	van	tot	T	van	tot

**Alleen voor installateurs**  
Informatie en onderdelen T +31 10 427 89 10

Itho Daalderop  
Consumenten T 0800 945 3225  
[www.ithodaalderop.nl](http://www.ithodaalderop.nl)